



## FICHA TECNICA BÁSICA ATIKA 24H

### Características:

Atika 24H representa el impulso, la renovación y la adaptación a las exigencias de los nuevos entornos corporativos: más ligeros, más eficientes, más productivos, mejores. Atika 24H es alta tecnología: movimiento sincronizado autopesante controlando la tensión de cada usuario y con posibilidad de bloqueo con antishock, brazos ergonómicos con opción de 2D y 4D. Dispone de tres opciones para el respaldo: En malla técnica de alta resistencia, en inyección de poliamida suave al tacto y tapizado con tejido foamizado. Atika 24H crece en prestaciones y ergonomía, dotando todo el conjunto con componentes y materiales testados para su uso 24 horas y para pesos de usuario hasta 150 kg.

### Resumen materiales:

**Respaldo:** Regulable en altura con lama de acero bitubo con acabado en cromo o negro, según base. Ajuste lumbar mediante regulación de la altura del respaldo. Disponibles en tres opciones:

**Opción respaldo malla:** Estructura de respaldo en inyección plástica de nylon color negro, reforzado con 15% de fibra. Respaldo en malla técnica de alta resistencia.

**Opción respaldo PURE:** Estructura de respaldo en inyección plástica de nylon color negro o blanco, reforzado con 15% de fibra. Respaldo en inyección de poliamida suave al tacto, en negro o blanco.

**Opción respaldo tapizado:** Estructura de respaldo en inyección plástica de nylon color negro, reforzado con 15% de fibra. Respaldo tapizado con tejido foamizado de 6 mm de grosor.

**Extra:** Perchero en varilla de acero cromado de 11 mm de diámetro.

### Reposacabezas (Opcionales):

**Opción A:** Exterior en inyección plástica de polipropileno color negro, 100% reciclable. Tratamiento ignífugo opcional.

Reposacabezas en espuma flexible de poliuretano de alta densidad (dura) de 25 kg/m<sup>3</sup>. Regulable en altura e inclinación.

**Opción B:** Exterior de reposacabezas en inyección plástica de poliuretano. Reposacabezas en poliamida.

**Asiento:** Interior fabricado mediante madera contrachapada de haya, recubierta de espuma ignífuga de poliuretano expandido de alta densidad de 60 kg/m<sup>3</sup>.

**Mecanismo:** Sincro-desplazador / sincro.

### Brazos:

**Opción A:** 4D, en inyección de polipropileno de color negro, 100% reciclable. Regulables en altura y anchura. Rotación del apoyabrazos y regulables en profundidad. Reposabrazos en poliuretano.

**Opción B:** 2D, en inyección de polipropileno, 100% reciclable. Regulables en altura y anchura. Reposabrazos en poliuretano.

**Columna de gas:** Elevación mediante columna de gas testado para usuarios de hasta 150 kg, cromada o negra según base.

**Bases:** De aluminio pulido de 70 cm o nylon de 68 cm de diámetro.

**Ruedas:** Emilsider dobles de 65 mm de diámetro con rodadura blanda de copolímero reforzado engomado suave y diseño hueco, con cuerpo de copolímero reforzado, autofrenado regulable, testadas para uso 24 h. Cuerpo central negro y rodadura gris.

Opcional: Tapones antideslizantes de acero cromado o nylon negro.

### Resumen tapizados:

Tejido: ver ficha técnica de tapizados.

Tejido pegado con adhesivo al agua libre de disolventes (polímero base de policloropreno con resinas).

### Listado de certificados y normativas:

BS 5459-2/00 + A2/08 parte A.5.1  
BS 5459-2/00 + A2/08 parte A.5.5  
BS 5459-2/00 + A2/08 parte A.6.3.2  
BS 5459-2/00 + A2/08 parte A.7.5  
UNI 9213/3  
EN ISO 4892-2/06  
UNE 23724  
BS-5852/06  
EN 1335-3/09 AC:2009 par. 7.3.1  
BS 5459-2/00 par. A.5.5  
EN1335-3/09 AC:2009 par. 7.2.4  
ANSI BIFMA X5.1-2011/14

BS 5459-2/00 + A2/08 parte A.5.2  
BS 5459-2/00 + A2/08 parte A.6.2.1  
BS 5459-2/00 + A2/08 parte A.7.2  
BS 5459-2/00 + A2/08 parte A.7.6  
UNI 1049/2  
EN ISO 105-x12/03  
EN ISO 845  
EN 1335-2/09 par. 4.1  
ANSI-BIFMA X5.1-2011/5  
ZEK 01.4-8  
EN1335-3/09 AC:2009 par. 7.2.5  
ANSI BIFMA X5.1-2011/21

BS 5459-2/00 + A2/08 parte A.5.3  
BS 5459-2/00 + A2/08 parte A.6.2.2  
BS 5459-2/00 + A2/08 parte A.7.3  
BS 5459-2/00 + A2/08 parte A.7.8  
UNI EN ISO 1421  
EN ISO 12947-2/98  
BS 5852/10  
EN 1335-3/09 AC:2009 par. 7.2.1  
ANSI-BIFMA X5.1-2011/6  
1907/2006/EC  
EN1335-3/00 AC:2009 par. 7.3.2  
BS 5459/00 parte 2

BS 5459-2/00 + A2/08 parte A.5.4  
BS 5459-2/00 + A2/08 parte A.6.4  
BS 5459-2/00 + A2/08 parte A.7.4  
BS 5459-2/00 + A2/08 parte A.7.9  
EN 1728/00  
UNE 23727/90  
MQ cert. 07-175  
EN 1335-3/09 AC:2009 par. 7.2.2  
ANSI-BIFMA X5.1-2011/10  
EN1335-3/09 AC:2009 par. 7.2.3  
ANSI BIFMA X5.1-2011/13  
ANSI-BIFMA X5.1-2011/7

EN 15373/07  
UNE 23721/90  
UNE EN 1021-2/06  
EN 12529  
BIFMA X 5.1

### Cotas:

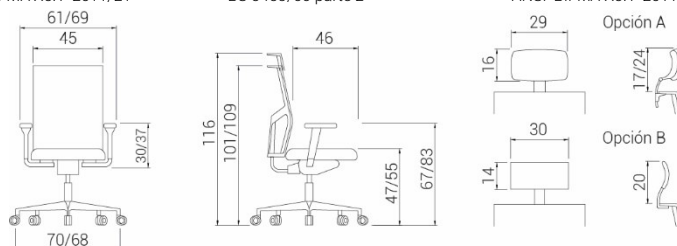



## FICHA TÉCNICA PRESCRIPCIÓN

El modelo Atika 24H ha superado los siguientes test:

|                                    |                                       |
|------------------------------------|---------------------------------------|
| BS 5459-2/00 + A2/08 parte A.5.1   | Seguridad adelante y atrás.           |
| BS 5459-2/00 + A2/08 parte A.5.2   | Impacto de asiento.                   |
| BS 5459-2/00 + A2/08 parte A.5.3   | Impacto de respaldo.                  |
| BS 5459-2/00 + A2/08 parte A.5.4   | Caída.                                |
| BS 5459-2/00 + A2/08 parte A.5.5   | Seguridad lado a lado.                |
| BS 5459-2/00 + A2/08 parte A.6.2.1 | Vuelco hacia delante.                 |
| BS 5459-2/00 + A2/08 parte A.6.2.2 | Vuelco lateral.                       |
| BS 5459-2/00 + A2/08 parte A.6.4   | Vuelco hacia atrás.                   |
| BS 5459-2/00 + A2/08 parte A.6.3.2 | Vuelco accidental hacia atrás.        |
| BS 5459-2/00 + A2/08 parte A.7.2   | Carga estática lateral sobre brazos.  |
| BS 5459-2/00 + A2/08 parte A.7.3   | Carga estática vertical sobre brazos. |
| BS 5459-2/00 + A2/08 parte A.7.4   | Impacto sobre brazos.                 |
| BS 5459-2/00 + A2/08 parte A.7.5   | Ensayo de giro.                       |
| BS 5459-2/00 + A2/08 parte A.7.6   | Ajuste de altura.                     |
| BS 5459-2/00 + A2/08 parte A.7.8   | Durabilidad de los controles.         |
| BS 5459-2/00 + A2/08 parte A.7.9   | Dispositivos de bloqueo.              |

## Respaldo:

Regulable en altura con lama de acero bitubo con acabado en negro o con cromado de 12 a 15 micras de grosor, según base.

Ajuste lumbar mediante regulación de la altura del respaldo.

Disponibles tres opciones:

- Opción respaldo malla: Estructura de respaldo en inyección plástica de nylon color negro, reforzado con 15% de fibra. Respaldo en malla técnica de alta resistencia cuyas características son:

Espesor: 1.15 mm.

Peso del tejido (UNI 9213/3): 560 gr/m<sup>2</sup>.

Densidad de hilos en urdimbre (UNI 1049/2): 6.1 hilos/cm.

Densidad de hilos de trama (UNI 1049/2): 5.3 hilos/cm.

Carga de rotura en urdimbre (UNI EN ISO 1421): 310 kg/5cm.

Carga de rotura en trama (UNI EN ISO 1421): 270 kg/5cm.

Alargamiento en la rotura en urdimbre (UNI EN ISO 1421): 21%.

Alargamiento en la rotura en trama (UNI EN ISO 1421): 15%.

Resistencia a la fatiga: EN 1728/00 / EN 15373/07.

Resistencia a la luz: EN ISO 4892-2/06.

Solidez del color al frotamiento EN ISO 105-x12/03.

Resistencia a la abrasión: EN ISO 12947-2/98.

Composición:

PVC 70%

Poliéster 30%

- Opción respaldo PURE: Estructura de respaldo en inyección plástica de nylon color negro o blanco, reforzado con 15% de fibra. Respaldo en inyección de poliamida suave al tacto, en negro o blanco.





- Opción respaldo tapizado: Estructura de respaldo en inyección plástica de nylon color negro, reforzado con 15% de fibra. Respaldo tapizado con tejido foamizado de 6 mm de grosor.



Extra: Perchero en varilla de acero de 11 mm de diámetro, con cromado de 12 a 15 micras de grosor. Válido para las tres opciones de respaldo. Es compatible con los dos modelos de reposacabezas.



## Reposacabezas (Opcionales):

- Opción A: Exterior de reposacabezas en inyección plástica de polipropileno color negro, 100% reciclable. Tratamiento ignífugo opcional (UNE 23727/90 / UNE 23721/90 / UNE 23724). Reposacabezas en espuma flexible de poliuretano de alta densidad (dura) de 25 kg/m<sup>3</sup> (EN ISO 845 / BS 5852/10). Regulable en altura e inclinación.

1. Regulación en altura.
2. Regulación de inclinación.

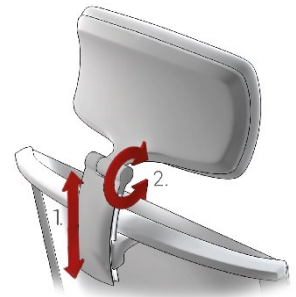

- Opción B: Exterior de reposacabezas en inyección plástica de poliuretano. Reposacabezas en poliamida.

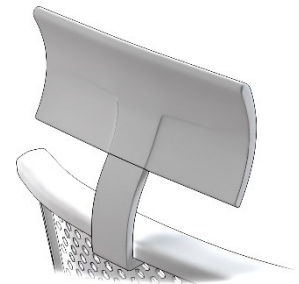

## Asiento:

Interior fabricado mediante madera de haya contrachapada (MQ cert. 07-175), recubierta de espuma ignífuga (UNE EN 1021-2/06 / BS-5852/06) de poliuretano expandido de alta densidad de 60 kg/m<sup>3</sup> (EN ISO 845).



## Mecanismos:

Los mecanismos sincro-desplazador y sincro han superado los siguientes test:

|                                 |                                 |
|---------------------------------|---------------------------------|
| EN 1335-2/09 par. 4.1           | EN 1335-3/09 AC:2009 par. 7.2.1 |
| EN 1335-3/09 AC:2009 par. 7.2.2 | EN 1335-3/09 AC:2009 par. 7.3.1 |
| ANSI-BIFMA X5.1-2011/5          | ANSI-BIFMA X5.1-2011/6          |
| ANSI-BIFMA X5.1-2011/10         | BS 5459-2/00 par. A.5.5         |
| ZEK 01.4-8                      | 1907/2006/EC                    |

- **Mecanismo Sincro-desplazador:**

El mecanismo Sincro-desplazador realiza un movimiento basculante sincronizado del asiento y del respaldo sobre el eje central de la silla. Es decir, podemos ajustar el grado de inclinación de respaldo y asiento de forma conjunta.

Además, dispone de un desplazador de asiento con 5 diferentes posiciones para adaptar la profundidad de la posición sedente y un recorrido de 6 cm.





Dispone de las siguientes características:

- o Hasta 20° de inclinación de respaldo, con 5 posiciones de bloqueo con botón.
  - o Hasta 6° de inclinación de asiento, siendo la posición de trabajo de 0°.
  - o Función de auto-pesaje desde 65 a 150 kg.
1. Elevación a gas.
  2. Pulsando el botón libera el movimiento basculante de asiento y respaldo.
  3. Pulsando la palanca hacia el interior libera el asiento. Al soltar la palanca queda fijado el asiento en una de las 5 posiciones fijas.

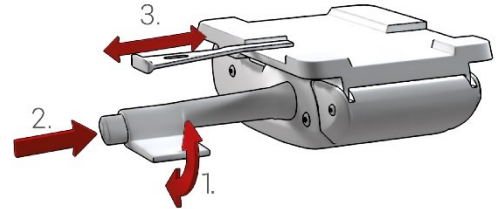

- **Mecanismo Sincro de 5 posiciones:**

El mecanismo Sincro realiza un movimiento basculante sincronizado del asiento y del respaldo sobre el eje central de la silla. Es decir, podemos ajustar el grado de inclinación de respaldo y asiento de forma conjunta.

Dispone de las siguientes características:

- o Hasta 20° de inclinación de respaldo, con 5 posiciones de bloqueo con botón.
  - o Hasta 6° de inclinación de asiento, siendo la posición de trabajo de 0°.
  - o Función de auto-pesaje desde 65 a 150 kg.
1. Elevación a gas.
  2. Pulsando el botón libera el movimiento basculante de asiento y respaldo.

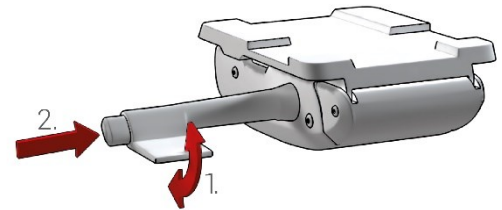

## Brazos:

Los brazos 4D y 2D de Atika 24H han superado los siguientes test:

EN1335-3/09 AC:2009 par. 7.2.3  
 EN1335-3/09 AC:2009 par. 7.2.5  
 ANSI BIFMA X5.1-2011/13  
 ANSI BIFMA X5.1-2011/21  
 1907/2006/EC

EN1335-3/09 AC:2009 par. 7.2.4  
 EN1335-3/00 AC:2009 par. 7.3.2  
 ANSI BIFMA X5.1-2011/14  
 ZEK 01.4-8

- Opción A: 4D, en inyección de polipropileno de color negro, 100% reciclable. Tratamiento ignífugo opcional (UNE 23727/90 / UNE 23721/90 / UNE 23724). Reposabrazos en poliuretano.

1. Regulación en altura 10 cm, con 10 posiciones de bloqueo.
2. Regulación de la profundidad del reposabrazos, 2,5 cm en cada sentido.
3. Rotación del reposabrazos, 30° máximo en cada sentido.
4. Regulación de la anchura entre reposabrazos, hasta 5 cm por cada lado.

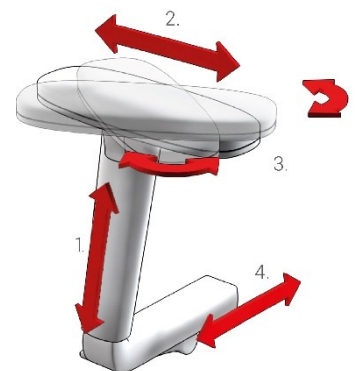



- Opción B: 2D, en inyección de polipropileno de color negro, 100% reciclable. Tratamiento ignífugo opcional (UNE 23727/90 / UNE 23721/90 / UNE 23724). Reposabrazos en poliuretano.
  1. Regulación en altura 10 cm, con 10 posiciones de bloque.
  2. Regulación de la anchura entre reposabrazos, hasta 5 cm por cada lado.

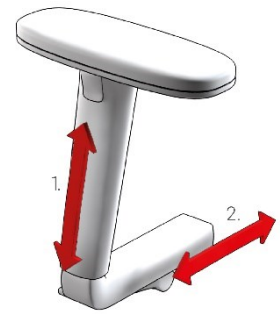

## Columna de gas:

Elevación mediante columna de gas STABILUS testado para usuarios de hasta 150 kg (BS 5459/00 parte 2), negra o cromada de 12 a 15 micras de grosor, según base.



## Bases:

- De aluminio pulido de 70 cm de diámetro, superando el test de resistencia estática ANSI-BIFMA X5.1-2011/7. Va acompañada de columna de gas cromada y opcionalmente de respaldo PURE color blanco.
- De nylon de 68 cm de diámetro. Va acompañada de columna de gas negra y opcionalmente de respaldo PURE color negro.



## Ruedas:

- Ruedas Emilsider dobles de 65 mm de diámetro con rodadura blanda de copolímero reforzado engomado suave tipo W y diseño hueco, con cuerpo de copolímero reforzado, testadas para uso 24 h (EN 12529 / BIFMA X 5.1). Cuerpo central negro y rodadura gris.



Con sistema de freno de seguridad (EN 12529) ajustable que permite que la silla esté ligeramente frenada cuando nos levantamos del asiento, a fin de evitar que la silla se desplace cuando se deja de utilizar. Dispone en la parte inferior de un tornillo para ajustar la fuerza del frenado o la desactivación del mismo.



El perno de unión con la base dispone de un anillo de nylon circular para evitar ruidos cuando se usa en bases metálicas o de aluminio.



- Opcional: Tapones antideslizantes de acero cromado o nylon negro.

